

Wandsplit Klimageräte Mono/ und Multisplit

Serie KOFOR

# Bedienungsanleitung

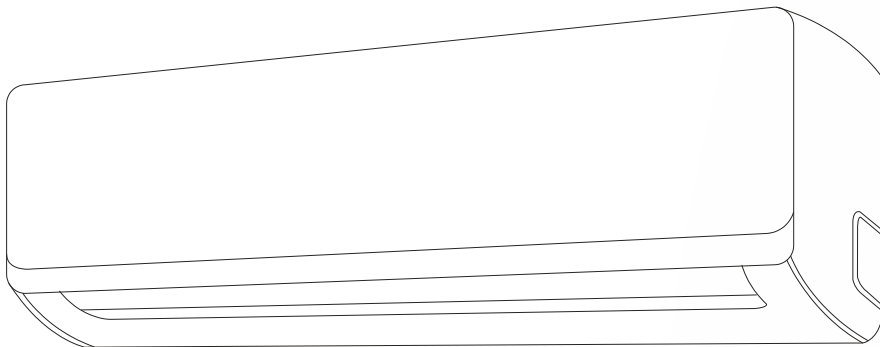

**WARNUNG: Brandgefahr**  
Dieses Klimagerät enthält  
brennbares Kältemittel R32

**HINWEIS:**



Diese Bedienungsanleitung enthält wichtige Hinweise für den sicheren und komfortablen Betrieb Ihres Klimagerätes. - Bitte lesen Sie vor Installation des Klimagerätes diese Anleitung sorgfältig durch.



**WARNUNG:** Dieses Klimagerät enthält ein brennbares Kältemittel. Arbeiten am Kältekreis des Klimagerätes sind gesetzlich nur zertifizierten Fachbetrieben erlaubt. Bei unsachgemäß durchgeführten Arbeiten besteht Brand- und Explosionsgefahr. Hinweise zum Umgang mit brennbaren Kältemitteln sind im Installationshandbuch enthalten.

## Vorbemerkungen

Wir gratulieren zum Erwerb eines Korel Klimagerätes. Es freut uns, dass Ihre Wahl auf dieses Gerät gefallen ist. Sie haben ein Klimagerät erworben das nach dem neuesten Stand der Technik entworfen und gefertigt wurde.

Bitte lesen Sie diese Bedienungsanleitung sorgfältig durch. Die vorliegende Bedienungsanleitung hilft Ihnen sich mit dem Gerät vertraut zu machen und gibt wichtige Tipps für einen sinnvollen Gebrauch des Klimagerätes. Darüber hinaus enthält diese Bedienungsanleitung Hinweise zur Pflege und Wartung des Klimagerätes, deren Einhaltung eine wichtige Voraussetzung zur Erhaltung von Lebensdauer, Leistung und Wirtschaftlichkeit des Klimagerätes ist.

## Sicherheitshinweise

### Installation



Installation und Wartung dieses Klimagerätes darf nur durch qualifiziertes Fachpersonal erfolgen. Durch unsachgemäße Installation, falsche Bedienung und Wartung des Klimagerätes können an Personen, Umwelt und am Gerät selbst Schäden entstehen und führen jedenfalls zum Verlust jeglicher Gewährleistungs- und Schadenersatzansprüche.

Die in Bedienungsanleitung und Installationshandbuch/Technischem Handbuch angeführten Sicherheitshinweise sind ebenso zu berücksichtigen und einzuhalten wie auf Installation und Betrieb des Klimagerätes anzuwendende nationale und internationale Vorschriften.

### Wartungsarbeiten

Bestimmte Wartungsarbeiten an diesem Klimagerät können vom Betreiber selbst durchgeführt werden. Eine Beschreibung dieser Arbeiten ist in dieser Bedienungsanleitung enthalten. Die Durchführung dieser Arbeiten sollte in regelmäßigen Intervallen erfolgen.

Darüber hinaus ist der Betreiber der Anlage verpflichtet in regelmäßigen Abständen Inspektions- und Wartungsarbeiten von autorisiertem und qualifiziertem Fachpersonal durchführen zu lassen. Alle Dokumentationen zu diesem Klimagerät (Bedienungsanleitung / Installations- und Technisches Handbuch) sind vom Betreiber der Anlage sorgfältig aufzubewahren und dem Wartungs-/Inspektionspersonal auszuhändigen.



Arbeiten am Klimagerät dürfen nur bei Stillstand der Anlage durchgeführt werden. Dazu ist die Anlage unter Beachtung der Herstellerhinweise spannungslos zu machen und die Spannungsfreiheit auf geeignete Weise zu überprüfen.

Bei Inbetriebnahme sind die entsprechenden Hinweise hierzu zu beachten.

### Ersatz- und Zubehörteile

Der Umbau der Geräte ist nicht zulässig. Es dürfen nur Original Ersatzteile und Zubehörteile verwendet werden. Der Umbau der Anlage und die Verwendung von nicht autorisierten Ersatz- und Zubehörteilen führen zum Verlust sämtlicher Gewährleistungs- und Schadenersatzansprüche.

### Unsachgemäße Verwendung / Betriebsgrenzen



Voraussetzung für Gewährleistung und Betriebssicherheit der Anlage ist deren bestimmungsgemäße Verwendung sowie die Berücksichtigung der Einsatzgrenzen des Klimagerätes.

## Inhaltsverzeichnis

<b>1. Beschreibung der Geräteteile</b>	<b>4</b>
1.1.    Außeneinheiten	4
1.2.    Inneneinheiten	4
1.3.    Einsatzgrenzen	4
<b>2. Infrarot Fernbedienung</b>	<b>5</b>
2.1.    Beschreibung der Tasten	5
2.2.    Einsetzen der Batterien	6
2.3.    Hinweise zur Nutzung der Fernbedienung	6
<b>3. Betrieb des Klimagerätes</b>	<b>7</b>
3.1.    Einschalten des Klimagerätes	7
3.2.    Betriebsarten	7
3.2.1.    Wahl der Betriebsart	7
3.2.2.    AUTO-Betrieb	8
3.2.3.    Kühlen Betriebsart	8
3.2.4.    Entfeuchtungsbetrieb	9
3.2.5.    Heizbetrieb	9
3.2.6.    Ventilatorbetriebsart	10
3.3.    Einstellung der Ausblasrichtung	10
3.3.1.    SWING-Taste	10
3.3.2.    Direct Taste	11
3.3.3.    Einstellen der horiz. Ausblasrichtung	11
3.4.    Verwendung des Timers (Zeitschaltuhr)	12
3.5.    Nachtschaltung (SLEEP Funktion)	13
3.6.    Speicherfunktion (SHORT CUT)	14
3.7.    LED Anzeige deaktivieren	14
3.8.    TURBO-Funktion	14
3.9.    Zurücksetzen der Fernbedienung	14
<b>4. Hinweise zu Betrieb des Klimagerätes</b>	<b>14</b>
<b>5. Problem-/Störungsbehebung</b>	<b>15</b>
<b>6. Störungen über Selbstdiagnose erkennen</b>	<b>16</b>
6.1.    Not-/ Testbetrieb	16
6.2.    Beenden des Not-Testbetriebs	16
<b>7. Wartung und Reinigung</b>	<b>17</b>
7.1.1.    Äußere Reinigung	17
7.1.2.    Reinigung der Fernbedienung	17
7.1.3.    Reinigung der Luftfilter	17
7.1.4.    Austausch der Spezialfilter	18

# 1. Beschreibung der Geräteteile

## 1.1. Außeneinheiten

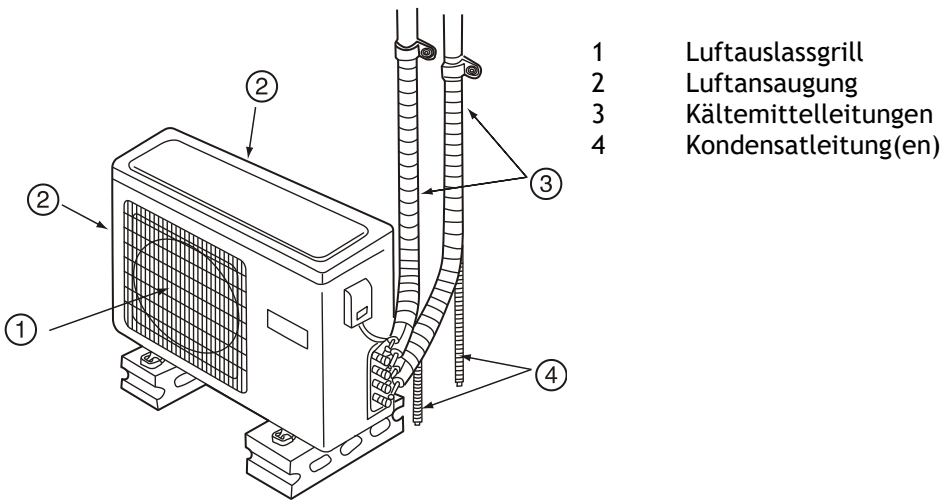

## 1.2. Inneneinheiten

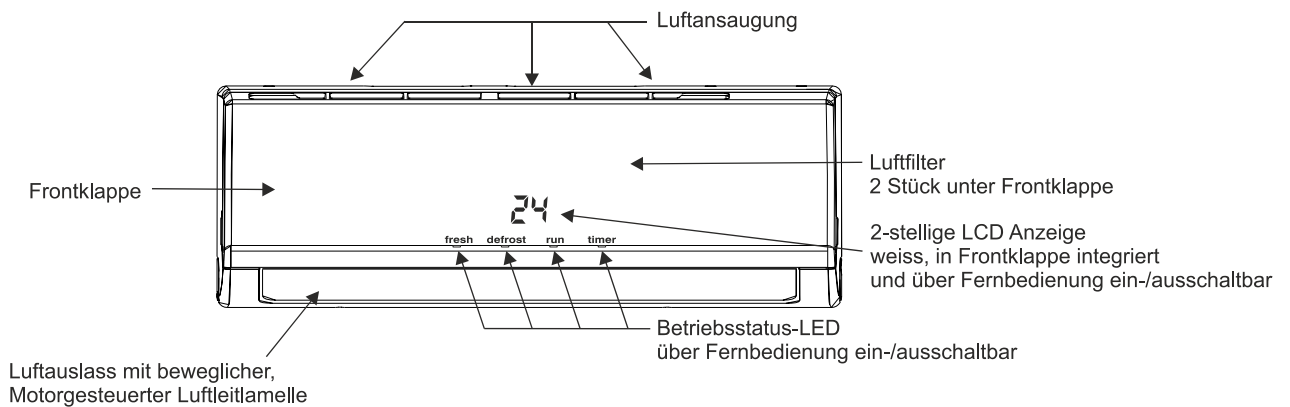

## 1.3. Einsatzgrenzen

	KOFOR Serie			
	KOFOR 09	KOFOR 12	KOFOR 18	KOFOR 24
Außenlufttemperatur (oberer und unterer Grenzwert)	Kühlen -15°C bis 46 °C / Heizen -15°C bis 24°C**			
Kältemittel-Rohrlänge (eine Richtung alle Geräte) max.	25 m *	25 m *	30 m *	50 m *
Senkrechter Höhenunterschied Zwischen Außeneinheit (AE)- und Inneneinheit (IE)	10 m *	10 m	20 m	25 m
Vorgefüllt bis; Nachfüllung darüber	5 m ; 15g/m	5 m ;15g/m	5 m ; 15g/m	5 m ; 30g/m
Versorgungsspannung	Nennspannung +/- 10%			
Spannung beim Start	Mindestens 85% der Nennspannung			

## 2. Infrarot - Fernbedienung

### 2.1. Beschreibung der Tasten

Nachfolgend finden Sie eine Beschreibung der Tasten der Infrarot - Fernbedienung. Eine ausführliche Erklärung der Funktionen der einzelnen Tasten finden Sie weiter hinten in dieser Anleitung.

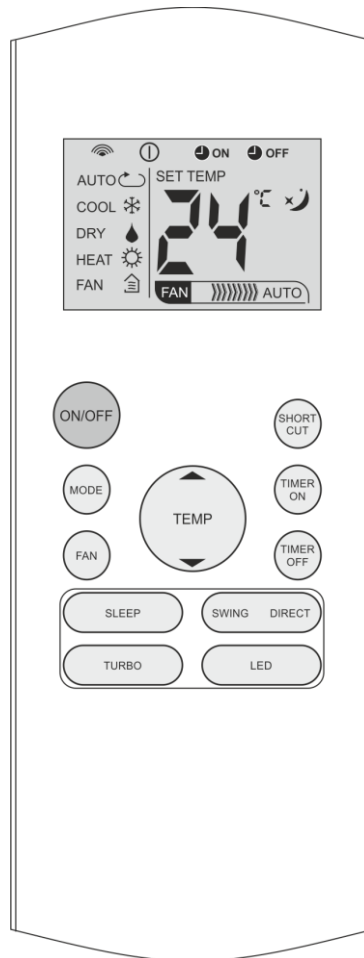

**ON/OFF:** Zum Ein- bzw. Ausschalten Ihres Klimagerätes.

**MODE:** Mit dieser Taste wird die Betriebsart Ihres Klimagerätes eingestellt.

**TEMP:** Zum Einstellen der Temperatur.

**FAN:** Zum Einstellen der Ventilatorstufe.

**SLEEP:** Zum Ein-/Ausschalten der Nachtschaltung.

**TURBO:** Aktiviert den TURBO-Betrieb (maximale Kühlleistung)

**SHORT CUT:** Verwenden Sie diese Taste zum Speichern und Abrufen von Einstellungen

**TIMER ON:** Einstellen der Zeitschaltuhr für automatisches Einschalten.

**TIMER OFF:** Einstellen der Zeitschaltuhr für automatisches Abschalten.

**SWING/DIRECT:** Mit dieser Taste können Sie die Luftausblasrichtung Ihres Klimagerätes ändern.

**LED/DISPLAY:** Ein- bzw. Ausschalten der LCD Anzeige am Klimagerät.

## 2.2. Einsetzen der Batterien

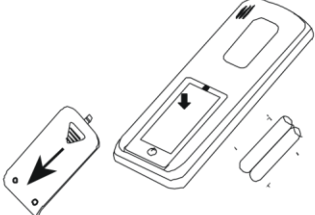
<p><b>1</b></p>	<p>Entfernen Sie die Abdeckung des Batteriefaches. Drücken Sie dazu die Abdeckung an der vorgesehenen Stelle nach unten, und schieben Sie dabei den Deckel in Pfeilrichtung.</p>		<p><b>3</b></p> <p>Setzen Sie die Abdeckung des Batteriefaches wieder auf. Schieben Sie die Abdeckung in die korrekte Position.</p>
<p><b>2</b></p>	<p>Setzen Sie die Batterien ein. (Verwenden Sie Batterien der Type AAA/AM4 LR03) - Beachten Sie richtige Polung der Batterien. Stellen Sie sicher dass (+) und (-) Symbole auf Batterie und Batteriefach übereinstimmen. - Stellen Sie sicher, dass beide Batterien neu sind.</p>	<p><b>Wichtige Hinweise:</b></p> <p>Entnehmen Sie die Batterien aus dem Batteriefach, wenn die Klimaanlage über längere Zeit nicht verwendet wird. Verwenden Sie keine wiederaufladbaren Batterien. Solche Batterien unterscheiden sich in Form, Abmessungen und Leistung von Standardbatterietypen. Ersetzen Sie verbrauchte Batterien stets durch zwei gleichartige, neue Batterien.</p>	

## 2.3. Hinweise zur Benutzung der Fernbedienung

Wenn Sie die Fernbedienung benutzen richten Sie diese immer in Richtung des Empfängers an der Inneneinheit des Klimagerätes, um zu gewährleisten, dass das Klimagerät das Signal empfängt. Wenn das Klimagerät ein Signal der Fernbedienung empfängt, wird dies durch einen Ton quittiert.

Die maximale Entfernung zwischen Fernbedienung und Klimagerät beträgt 7 Meter. Durch Hindernisse in diesem Umkreis kann diese Entfernung auch geringer sein.

Neonröhren, Mobiltelefone, Funkgeräte, oder andere elektronische Geräte können die Funktionstüchtigkeit der Fernbedienung beeinträchtigen. Sollte dies der Fall sein muss bei Benutzung der Fernbedienung der Abstand zum Klimagerät verringert werden.

### 3. Betrieb des Klimagerätes

#### 3.1. Ein- und Ausschalten des Klimagerätes

Schalten Sie das Klimagerät mit Taste ON/OFF ein. Während Sie die Taste betätigen leuchtet am Display der Fernbedienung das Symbol . Wenn das Klimagerät das Signal empfängt quittiert es den Empfang mit einem Biepton. Das Klimagerät schaltet ein. Die LED-Lampe unter der Betriebsanzeige „run“ leuchtet. Durch das Frontpanel sehen Sie die LED-Digitalanzeige leuchten. Es wird die aktuelle Solltemperatur angezeigt (= jene Temperatur, die sie auf der Fernbedienung eingestellt haben)

Am Display der Fernbedienung erscheint das Symbol 

Das Klimagerät nimmt den Betrieb mit jenen Einstellungen auf, die eingestellt waren, als das Klimagerät das letzte Mal abgeschaltet wurde. Diese sind auch bei abgeschaltetem Klimagerät auf dem Display der Fernbedienung ablesbar.

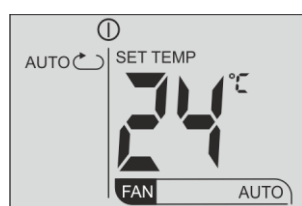

Wenn Sie das Klimagerät das erste Mal einschalten sind folgende Einstellungen aktiv:

Betriebsart: **AUTO**  
 Ventilatorzahl: **AUTO**  
 Temperatur: **24°C**  
 Timer: **nicht aktiv**

Durch neuerliches Betätigen der Taste ON/OFF schalten Sie das Klimagerät wieder ab.

#### 3.2. Betriebsarten

##### 3.2.1. Wahl der Betriebsart

Ihr Klimagerät unterstützt verschiedene Betriebsarten. Diese sind:

- AUTO - Betrieb
- Kühlbetrieb
- Entfeuchtungsbetrieb
- Heizbetrieb (nicht alle Modelle)
- Ventilatorbetrieb

Sie können die gewünschte Betriebsart durch Drücken der Taste MODE einstellen. Mit jedem Drücken der Taste MODE schaltet das Klimagerät in folgender Reihenfolge zur nächsten Betriebsart. Die gewählte Betriebsart wird im Display Ihrer Fernbedienung angezeigt.



Eine Beschreibung der verschiedenen Betriebsarten finden Sie auf den nachfolgenden Seiten.

### 3.2.2. AUTO - Betrieb

Aktivieren Sie den AUTO-Betrieb durch wiederholtes Betätigen der Taste MODE. Stoppen Sie, wenn das Symbol für die Auto-Betriebsart im Display ihrer Fernbedienung angezeigt wird.



Stellen Sie nun mit der Taste TEMP AUF/AB die gewünschte Temperatur ein.

Im AUTO - Betrieb regelt das Klimagerät alle Funktionen völlig selbstständig. Bei Temperaturen über der eingestellten Solltemperatur wird der Kühlbetrieb aktiviert, bei Temperaturen darunter der Heizbetrieb. Die Wahl der Ventilator Drehzahl erfolgt automatisch durch das Klimagerät und kann nicht manuell eingestellt werden.

### 3.2.3. Kühlen - Betriebsart

Aktivieren Sie den KÜHL-Betrieb durch wiederholtes Betätigen der Taste MODE. Stoppen Sie, wenn das Symbol für die KÜHLEN-Betriebsart im Display ihrer Fernbedienung angezeigt wird.



Im Kühlbetrieb können Sie die gewünschte Raumtemperatur selbst wählen. Darüber hinaus können Sie auch die gewünschte Ventilator Drehzahl selbst wählen (niedrig, mittel, hoch), oder die Ventilator Drehzahl durch das Klimagerät regeln lassen (Ventilator Drehzahl - AUTO).

#### Einstellen der gewünschten Temperatur:

Stellen Sie nun mit der Taste TEMP AUF/AB die gewünschte Temperatur ein.

#### Einstellen der gewünschten Ventilator Drehzahl:

Betätigen Sie die Taste FAN. Mit jeder Betätigung der Taste FAN schaltet das Klimagerät in folgender Reihenfolge die Ventilatorstufe weiter.



Stoppen Sie, wenn die gewünschte Drehzahl am Display angezeigt wird.

“AUTO” ist keine eigene Drehzahlstufe. Vielmehr wird in dieser Einstellung die erforderliche Drehzahlstufe vom Klimagerät gewählt.



### 3.2.4. Entfeuchtungsbetrieb

Aktivieren Sie den ENTFEUCHTUNGS-Betrieb durch wiederholtes Betätigen der Taste MODE. Stoppen Sie, wenn das Symbol für die ENTFEUCHTEN-Betriebsart im Display ihrer Fernbedienung angezeigt wird.



Im Entfeuchtungsbetrieb läuft das Klimagerät in einem Temperaturbereich von +2°C über der eingestellten Temperatur immer auf der niedrigsten Ventilator Drehzahlstufe, unabhängig von der eingestellten Ventilator Drehzahl. Dadurch wird die Entfeuchtungsleistung maximiert, und die Temperatur gleichzeitig nicht zu stark gesenkt.

### 3.2.5. Heizbetrieb

Aktivieren Sie den HEIZ-Betrieb durch wiederholtes Betätigen der Taste MODE. Stoppen Sie, wenn das Symbol für die HEIZEN-Betriebsart im Display ihrer Fernbedienung angezeigt wird.



Im Heizbetrieb können Sie die gewünschte Raumtemperatur selbst wählen. Darüber hinaus können Sie auch die gewünschte Ventilator Drehzahl selbst wählen (niedrig, mittel, hoch), oder die Ventilator Drehzahl durch das Klimagerät regeln lassen (Ventilator Drehzahl - AUTO).

#### Einstellen der gewünschten Temperatur:

Stellen Sie nun mit der Taste TEMP AUF/AB die gewünschte Temperatur ein.

#### Einstellen der gewünschten Ventilator Drehzahl:

Betätigen Sie die Taste FAN. Mit jeder Betätigung der Taste FAN schaltet das Klimagerät in folgender Reihenfolge die Ventilatorstufe weiter.



Stoppen Sie, wenn die gewünschte Drehzahl am Display angezeigt wird.

“AUTO” ist keine eigene Drehzahlstufe. Vielmehr wird in dieser Einstellung die erforderliche Drehzahlstufe vom Klimagerät gewählt.

### 3.2.6. VENTILATOR - Betriebsart

Aktivieren Sie die VENTILATOR-Betrieb durch wiederholtes Betätigen der Taste MODE. Stoppen Sie, wenn das Symbol für die VENTILATOR-Betriebsart im Display ihrer Fernbedienung angezeigt wird.



In dieser Betriebsart erfolgt weder Kühlung, Entfeuchtung noch Heizung. - Ihr Klimagerät arbeitet wie ein Ventilator. Die Ventilator - Drehzahl können Sie wählen:

#### Einstellen der gewünschten Ventilator Drehzahl:

Betätigen Sie die Taste FAN. Mit jeder Betätigung der Taste FAN schaltet das Klimagerät in folgender Reihenfolge die Ventilatorstufe weiter.



Stoppen Sie, wenn die gewünschte Drehzahl am Display angezeigt wird.

“AUTO” ist keine eigene Drehzahlstufe. Vielmehr wird in dieser Einstellung die erforderliche Drehzahlstufe vom Klimagerät gewählt.

### 3.3. Einstellung der Ausblasrichtung

#### 3.3.1. SWING Taste

Nach dem Einschalten des Klimagerätes stellt sich der Luftauslass je nach gewählter Betriebsart automatisch auf folgende Positionen ein:

##### Im Kühlbetrieb:

Die Luftleitlamellen stellen sich auf die oberste Position ein. Das Klimagerät bläst nahezu horizontal aus.

##### Im Heizbetrieb:

Die Luftleitlamellen stellen sich auf die unterste Position ein. Das Klimagerät bläst nahezu vertikal aus.

#### Nutzung der SWING - Taste

Ihr Klimagerät verfügt über motorgesteuerte Luftausleitlamellen. Diese können Auf- und Abschwngen (SWING - Modus) und so für eine bessere Verteilung der Luft sorgen.

Wenn Sie die Taste SWING DIREKT auf der linken Seite betätigen erscheint im Display des Klimagerätes kurz der Schriftzug „ON“. Danach beginnt die Luftleitlamelle auf- und abzuschwingen.

Betätigen Sie die die Taste SWING DIREKT auf der linken Seite erneut erscheint im Display des Klimagerätes kurz der Schriftzug „OF“. Die Luftleitlamellen stoppt in der aktuellen Position.

### 3.3.2. Die Direct Taste

Nach dem Einschalten des Klimagerätes stellt sich der Luftauslass, je nach gewählter Betriebsart automatisch auf folgende Positionen ein:

#### Im Kühlbetrieb:

Die Luftleitlamellen stellen sich auf die oberste Position ein. Das Klimagerät bläst nahezu horizontal aus.

#### Im Heizbetrieb:

Die Luftleitlamellen stellen sich auf die unterste Position ein. Das Klimagerät bläst nahezu vertikal aus.

#### Nutzung der DIRECT - Taste

Ihr Klimagerät verfügt über motorgesteuerte Luftausleitlamellen. Diese können Auf- und Abschwngen (SWING - Modus) und so für eine bessere Verteilung der Luft sorgen. Mit Hilfe der Taste **DIRECT** lässt sich die Position der Luftleitlamelle schrittweise ändern, und damit der Luftausblaswinkel einstellen.

Wenn Sie die Taste SWING DIRECT auf der rechten Seite betätigen bewegt sich die Luftleitlamelle mit jeder Betätigung ein Stück weiter hinunter. Bei Erreichen der untersten Position bewegt sich die Lamelle mit jeder Betätigung der Taste DIRECT wieder nach oben. Betätigen Sie die Taste wiederholt um die gewünschte Position einzustellen.

**HINWEIS:** Im Kühlbetrieb kann es bei manchen Lamellenpositionen zu Kondensatbildung an der Lamelle kommen. Um das zu verhindern stellt das Klimagerät, wenn eine solche ungünstige Position eingestellt ist, die Lamelle nach einiger Zeit automatisch wieder in die optimale Position.

#### HINWEIS:

- Da kalte Luft stets abwärts strömt ist es sinnvoll die Luftausblasrichtung im Kühlbetrieb möglichst horizontal einzustellen.
- Da warme Luft stets aufwärts strömt ist es sinnvoll die Luftausblasrichtung im Heizbetrieb möglichst nach unten einzustellen.
- Vermeiden Sie es die Luftleitlamelle mit der Hand zu verstellen. Dies kann zu einer Beschädigung des Motorantriebes führen.
- Im Kühlbetrieb sollten Sie es vermeiden die Luftausblasrichtung ganz nach unten einzustellen. Es kann dadurch zur Bildung von Kondenswasser in Ihrem Klimagerät kommen, welches dann aus dem Gerät tropft.
- Ebenfalls zur Vermeidung von Kondenswasserbildung empfehlen wir nicht alle horizontalen Luftauslassdüsen ganz nach rechts oder links einzustellen.
- Stellen Sie den Luftstrom niemals direkt auf sich. Dies kann Ihre Gesundheit beeinträchtigen.

### 3.3.3. Einstellen der horizontalen Ausblasrichtung

Unterhalb der vertikalen Luftleitlamelle befinden sich mehrere Luftleitlamellen, mit deren Hilfe sich der Luftstrom in horizontaler Richtung nach rechts oder links einstellen lässt. Verstellen Sie dazu den Hebel an der Oberseite des Luftauslasses, wie dargestellt.

#### HINWEIS:

- Vermeiden Sie es die vertikale Luftleitlamelle mit der Hand zu verstellen um die horizontalen Luftleitlamellen zu erreichen. Dies kann zu einer Beschädigung des Motorantriebes führen.
- 

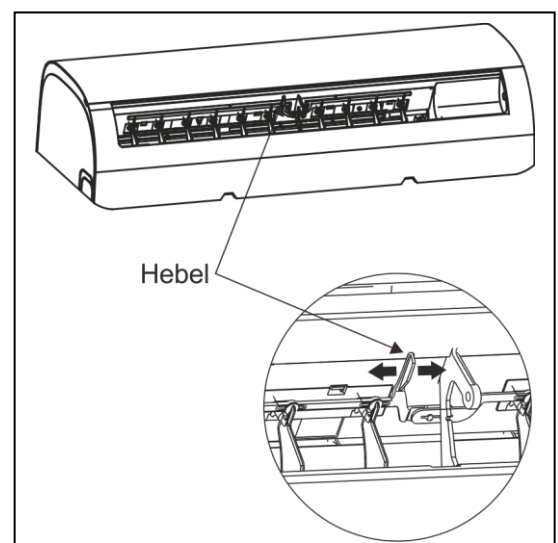

### 3.4. Timer (Zeitschaltuhr)-Betrieb

Mit Hilfe der Timer-Funktion können Sie Ihr Klimagerät zu einer bestimmten Zeit einschalten automatisch einschalten lassen, ausschalten lassen, oder ein- und wieder ausschalten lassen.

Zur Einstellung der Timer-Funktion benötigen Sie die Tasten **TIMER ON** und/oder **TIMER OFF**

#### Das Klimagerät soll zu einer bestimmten Zeit einschalten:

Stellen Sie bei ausgeschaltetem Klimagerät die gewünschte Betriebsart und Temperatur ein. Betätigen Sie die Taste **TIMER ON** bei ausgeschaltetem Klimagerät

Am Display erscheint die Anzeige **TIMER ON**, darunter „0,0 H“. Stellen Sie nun durch wiederholtes Betätigen der Taste **TIMER ON** jene Zeit ein, nach deren Ablauf das Klimagerät einschalten soll. Bis zu einer Zeitspanne von 10 Stunden können Sie die Einschaltzeit im 0,5 Std. Takt festlegen, darüber im Stunden-Takt.

Wenn Sie länger als zwei Sekunden die Taste **TIMER ON** nicht betätigen werden die Einstellungen zum Klimagerät übertragen, die Zeitanzeige verschwindet und die eingestellte Solltemperatur erscheint am Display der LCD Fernbedienung. Am Digitaldisplay der Inneneinheit leuchtet kurz „ON“ auf, die LED unter dem Schriftzug „timer“ leuchtet:

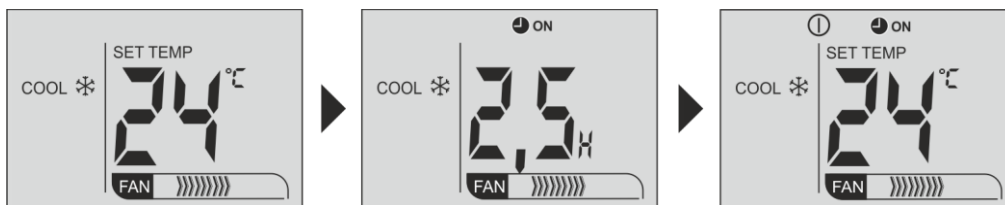

Beispiel: Das Klimagerät schaltet nach Ablauf von 2 Stunden 30 Minuten den Kühlbetrieb ein, mit einer Solltemperatur von 24°C und der Ventilatorstufenzahl „Hoch“.

#### HINWEIS:

Zum Löschen der Timer-Funktion betätigen Sie einfach die Taste **ON/OFF**.

#### Das Klimagerät soll zu einer bestimmten Zeit ausschalten:

Betätigen Sie die Taste **TIMER OFF** bei laufendem Klimagerät

Am Display erscheint die Anzeige **TIMER OFF**, darunter „0,0 H“. Stellen Sie nun durch wiederholtes Betätigen der Taste **TIMER OFF** jene Zeit ein, nach deren Ablauf das Klimagerät ausschalten soll. Bis zu einer Zeitspanne von 10 Stunden können Sie die Ausschaltzeit im 0,5 Std. Takt festlegen, darüber im Stunden-Takt.

Wenn Sie länger als zwei Sekunden die Taste **TIMER OFF** nicht betätigen werden die Einstellungen zum Klimagerät übertragen, die Zeitanzeige verschwindet und die eingestellte Solltemperatur erscheint am Display der LCD Fernbedienung. Am Digitaldisplay der Inneneinheit leuchtet kurz „OF“ auf, die LED unter dem Schriftzug „timer“ leuchtet:

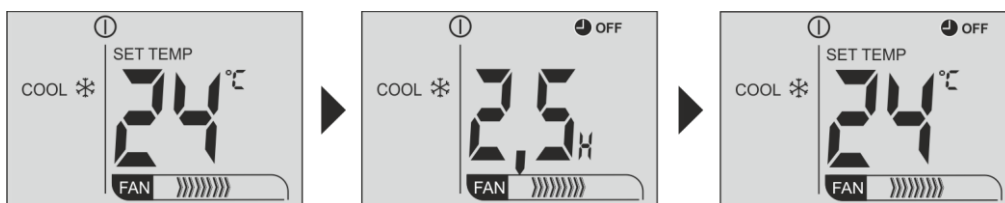

Beispiel: Das Klimagerät schaltet nach Ablauf von 2 Stunden 30 Minuten ab.

#### HINWEIS:

Zum Löschen der Timer-Funktion betätigen Sie einfach die Taste **ON/OFF**.

Das Klimagerät soll zu einer bestimmten Zeit ein- und wieder ausschalten:

Ein- und Abschaltautomatik lassen sich auch kombinieren. Nehmen Sie einfach zuerst die Einstellungen für **TIMER ON** vor, danach die Einstellungen für **TIMER OFF**.

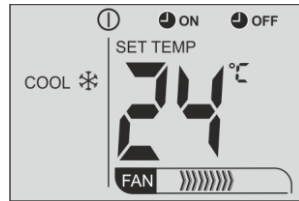

**HINWEIS:**

Zum Löschen der Timer-Funktion betätigen Sie einfach die Taste **ON/OFF**.

**3.5. Nachtschaltung (Taste SLEEP)**

Mit Hilfe der Nachtschaltung können Sie Ihr Klimagerät während der Nachtruhe so betreiben dass es sich bestmöglich an die sich verändernden Anforderungen an die Umgebungstemperatur während des Schlafes einstellt. Ihr Klimagerät regelt dabei die Temperatur wie folgt:

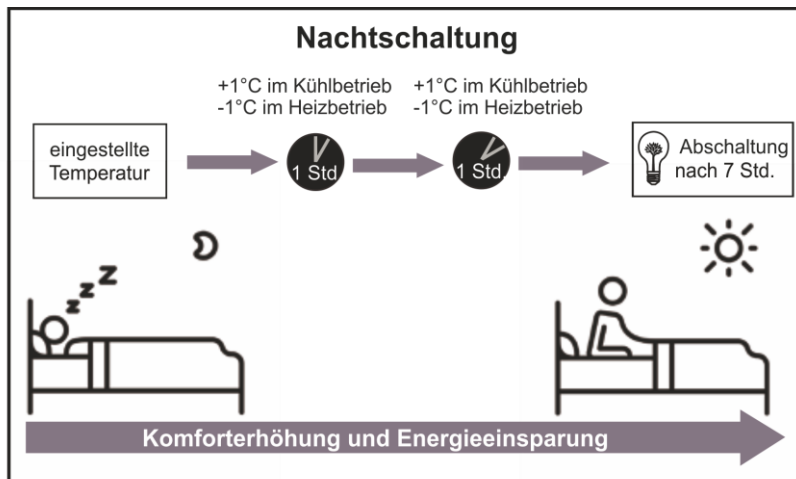

**Im Kühlbetrieb:**

Während einem Zeitraum von 1 Stunde nach Aktivierung des Nachtbetriebes arbeitet das Klimagerät mit den eingestellten Parametern. Nach Ablauf einer Stunde wird die eingestellte Temperatur um 1°C erhöht, nach einer weiteren Stunde nochmals, nach 7 Stunden schaltet das Klimagerät ab.

**Im Heizbetrieb:**

Während einem Zeitraum von 1 Stunde nach Aktivierung des Nachtbetriebes arbeitet das Klimagerät mit den eingestellten Parametern. Nach Ablauf einer Stunde wird die eingestellte Temperatur um 1°C abgesenkt, nach einer weiteren Stunde nochmals, nach 7 Stunden schaltet das Klimagerät ab.

**So aktivieren Sie die Nachtschaltung**

Aktivieren Sie die Nachtschaltung durch Drücken der Taste **SLEEP**. Im Display der Fernbedienung erscheint das Symbol für die Nachtschaltung. Die Nachtschaltung ist nun aktiviert. Deaktivieren Sie die Nachtschaltung durch neuerliches Drücken der Taste **SLEEP** oder **ON/OFF**.

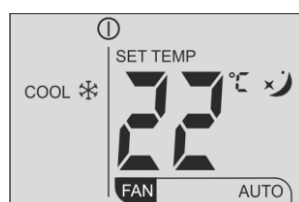

### 3.6. Speicherfunktion (Taste SHORT CUT)

Sie können mit Hilfe der Taste SHORT CUT die Einstellungen für Betriebsart, Temperatur und Ventilatorstufe speichern. Halten Sie die Taste SHORT CUT dazu gedrückt bis die Anzeige am Display kurz verschwindet. Die Einstellungen sind nun gespeichert. Wenn Sie bei laufendem Klimagerät nun die Taste SHORT CUT kurz betätigen schaltet das Klimagerät zu den gespeicherten Einstellungen.

### 3.7. Ein- bzw. Abschalten der Anzeige am Klimagerät (Taste LED)

Durch Betätigen der Taste LED wird die Anzeige am Klimagerät und die LEDs ein- bzw. ausgeschaltet.

### 3.8. TURBO-Funktion

Durch Betätigen der Taste TURBO wählt das Klimagerät alle Betriebsparameter so, dass ein möglichst rasches Erreichen der eingestellten Solltemperatur gewährleistet ist. Aktivieren Sie die **TURBO** Funktion durch Betätigen der Taste **TURBO**. Am Display des Klimagerätes wird kurz „On“ angezeigt. Schalten Sie die TURBO Funktion durch erneutes Betätigen der Taste TURBO wieder ab. Am Display des Klimagerätes wird kurz „Of“ angezeigt.

### 3.9. Zurücksetzen der Fernbedienung

Bei einer Fehlfunktion der Fernbedienung entnehmen Sie bitte die Batterien aus dem Batteriefach. Warten Sie bis die Anzeige am Display vollständig erlischt und setzen Sie anschließend die Batterien wieder ein. Schwache Batterien werden Ihnen durch das Batteriesymbol im Display der Fernbedienung angezeigt. Tauschen Sie die Batterien, wenn diese Anzeige aufleuchtet.

## 4. Hinweise zum Betrieb Ihres Klimagerätes

**Bitte beachten Sie beim Betrieb Ihres Klimagerätes folgende Hinweise:**

Achten Sie auf die eingestellte Temperatur. Es kann Ihrer Gesundheit schaden, wenn der Temperaturunterschied zwischen Innen- und Außentemperatur mehr als 7 °C beträgt. Wir empfehlen die Temperatur nie niedriger als 3-5 °C unter der Außentemperatur einzustellen. Des Weiteren kann es Ihrer Gesundheit schaden, wenn Sie sich direkt dem Luftstrom des Klimagerätes aussetzen.

Reinigen Sie die Luftfilter des Klimagerätes regelmäßig. Verschmutzte Luftfilter beeinträchtigen die Leistung Ihres Klimagerätes, sowie die Luftqualität.

Halten Sie während des Betriebes des Klimagerätes Fenster und Türen geschlossen, und ziehen Sie nach Möglichkeit Vorhänge vor, um direkte Sonneneinstrahlung zu vermeiden.

Benutzen Sie die Zeitschaltuhr sinnvoll. Vergewissern Sie sich, dass die eingestellte Betriebszeit ausreicht, um die gewünschte Temperatur zu erreichen.

Achten Sie bei der Reinigung des Klimagerätes darauf, dass kein Wasser in das Gerät eindringen kann.

Achten Sie darauf, dass bei Innen- und Außeneinheit weder der Luftein- noch der Luftauslass durch Gegenstände wie Möbel, Vorhänge, etc. verdeckt sind.

## 5. Problem- / Störungsbehebung

Problem / Störung:	Mögliche Ursache:
Das Klimagerät beginnt nicht direkt nach dem Einschalten mit dem Kühl-/Heizbetrieb.	Das Klimagerät ist zum Schutz des Kompressors mit einer Wiederanlaufsperrung versehen. Der Kühl-/Heizbetrieb setzt erst 3 Minuten nach dem Einschalten des Gerätes ein.
Ein Geräusch ist zu hören.	Nach dem Einschalten des Gerätes, oder unmittelbar nach dem Ausschalten kann ein zischendes oder gurgelndes Geräusch hörbar sein. Es handelt sich dabei um Kältemittel, das in das Klimagerät strömt. Dieses Geräusch ist in den ersten drei Minuten des Betriebes am deutlichsten wahrnehmbar, nimmt dann ab, und hört schließlich auf.
Das Klimagerät verströmt einen unangenehmen Geruch.	Gerüche, die sich in der Luft befinden (Tabakgeruch, Küchengerüche, Staub) werden vom Klimagerät umgewälzt. Durch den konzentrierten Luftstrom des Klimagerätes können diese Gerüche besonders unangenehm wirken. - Reinigen Sie die Luftfilter regelmäßig und lüften Sie den Raum in regelmäßigen Abständen.
Dampf/Nebel wird aus dem Klimagerät geblasen.	Bei sehr hoher Luftfeuchtigkeit kann es durch die plötzliche Abkühlung der Luft dazu kommen, dass die Luftfeuchtigkeit ausfällt und als Nebel oder Dampf wahrnehmbar wird. Mit zunehmender Betriebszeit des Klimagerätes ist der Nebel nicht mehr sichtbar.
Klimagerät funktioniert überhaupt nicht.	Ist das Klimagerät mit Strom versorgt? -Ist die Sicherung gefallen? -Gibt es einen Stromausfall ?
Klimagerät kühlt nicht, oder unzureichend.	<ul style="list-style-type: none"> <li>- Ist der Luftfilter verschmutzt? Der Luftfilter sollte alle 4 Wochen gereinigt werden.</li> <li>- Befinden sich Gegenstände vor der Innen- oder Außeneinheit, die den Luftstrom behindern?</li> <li>- Ist die Temperatur richtig eingestellt?</li> <li>- Bei Kühlbetrieb niedriger als die Raumtemperatur.</li> <li>- Bei Heizbetrieb höher als die Raumtemperatur.</li> <li>- Ist der Ventilator auf einer zu niedrigen Stufe eingestellt?</li> <li>- Sind Fenster oder Türen offen?</li> <li>- Gibt es starke Sonneneinstrahlung, die durch Vorhänge oder Rolläden verhindert werden könnte?</li> <li>- Befinden sich zu viele Menschen im Raum?</li> <li>- Befinden sich zu viele Wärmequellen in Betrieb? (elektrische Geräte - Computer, etc., oder Kochstellen, Heizgeräte)</li> </ul>

## 6. Störungen über Selbstdiagnose erkennen

Ihr Klimagerät ist mit einer Selbstdiagnosefunktion ausgestattet und kann verschiedene Störungen selbst erkennen und anzeigen.

Die Störungen werden durch einen Störungscode am Display des Innengerätes (4) an Stelle der Temperatur angezeigt. Fehlermeldungen bestehen aus dem Buchstaben E oder P und einer Nummer. Folgende Anzeigen sind keine Störmeldungen:

„dF“... Wird im Heizbetrieb angezeigt, wenn das Aussengerät abtaut. In dieser Zeit wird nicht geheizt

„cF“... Wird zu Beginn des Heizbetriebes angezeigt solange der Wärmetauscher aufheizt. In dieser Zeit läuft der Ventilator nicht um kalte Luftzüge zu vermeiden.

Sollte ein Fehler angezeigt werden, können Sie versuchen das Gerät von der Stromzufuhr zu trennen. (Stecker ziehen, oder Sicherung abschalten). Warten Sie 1 Minute bevor Sie die Spannungsversorgung wieder herstellen. Tritt der Fehler wiederum auf notieren Sie sich bitte den angezeigten Fehlercode und verständigen Sie den Fachbetrieb, der das Gerät montiert hat. Sollte ein und derselbe Fehler mehrmals nach einiger Zeit des Betriebes auftreten, starten Sie das Klimagerät bitte nicht wiederholt durch Ab- und Anschalten der Stromzufuhr, sondern verständigen Sie ihren Klimatechnik-Fachbetrieb.

### 6.1. Notbetrieb

Ihr Klimagerät verfügt über einen Notbetrieb, für den Fall, dass Ihre Fernbedienung defekt ist oder verloren wurde. Zur Aktivierung des Notbetriebes drücken Sie den Notbetrieb - Schalter. Das Klimagerät quittiert die Betätigung des Schalters mit einem "Biep" - Ton.

Das Klimagerät läuft nun in der AUTO - Betriebsart. Es können keine anderen Einstellungen gewählt werden.

Wenn Sie die Taste ein zweites Mal betätigen erscheint „FC“ (Forced Cooling) im Display des Klimagerätes und ihr Klimagerät startet im Kühlbetrieb unabhängig von der Raumtemperatur. Dieser Modus ist ausschließlich für den Test nach der Installation oder während Servicearbeiten vorgesehen.

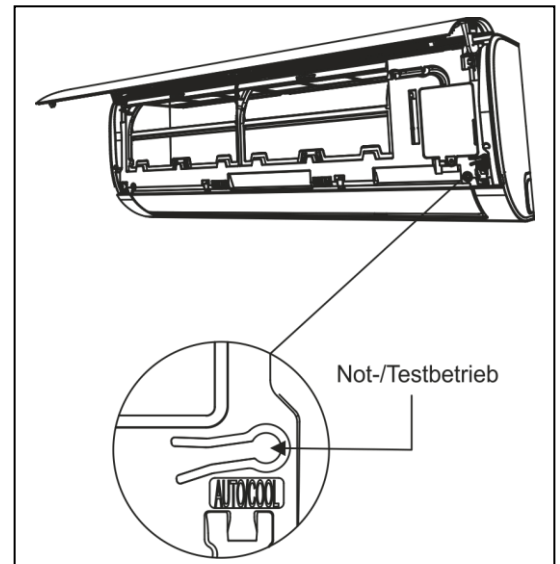

### 6.2. Beenden des Not-Betriebes oder Testbetriebes

Zum Beenden des Notbetriebes oder Testbetriebes haben Sie zwei Möglichkeiten:

- Drücken Sie erneut den Notbetriebs - Schalter. Wiederum ertönt ein "Biep" Signal. Der Not- oder Testbetrieb ist beendet.
- Drücken Sie eine beliebige Taste auf der Fernbedienung. Der Not- oder Testbetrieb ist beendet.



## 7. Wartung und Reinigung

Folgende Wartungsarbeiten können Sie selbst durchführen:

- Äußere Reinigung des Klimagerätes
- Reinigung der Fernbedienung
- Reinigung der Luftfilter

### 7.1.1. Äußere Reinigung des Klimagerätes

- Schalten Sie die Stromversorgung des Klimagerätes ab, bevor Sie mit der Reinigung beginnen.
- Verwenden Sie zur Reinigung ein weiches Tuch.
- Bei starker Verschmutzung verwenden Sie zur Reinigung ein mildes Reinigungsmittel (keine Scheuermittel) und ein feuchtes Tuch. - Winden Sie das Tuch gut aus, um zu verhindern, dass Wasser in das Innere des Klimagerätes gelangt.

### 7.1.2. Reinigung der Fernbedienung

Verwenden Sie zur Reinigung ein weiches Tuch. Bei starker Verschmutzung verwenden Sie zur Reinigung ein mildes Reinigungsmittel (Keine Scheuermittel) und ein feuchtes Tuch. Winden Sie das Tuch gut aus, um zu verhindern, dass Wasser in das Innere des Klimagerätes gelangt.

### 7.1.3. Reinigung der Luftfilter

**1**

Öffnen Sie den Luftauslassgrill, indem Sie ihn an der Seite anfassen und leicht nach vorne ziehen.

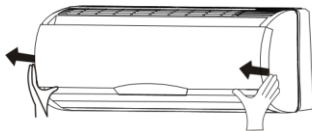

**2**

Entnehmen Sie die Luftfilter. Schieben Sie den Luftfilter dazu ein wenig nach oben, bis die Zapfen am unteren Ende des Luftfilters aus der Verankerung kommen. Ziehen Sie den Luftfilter dann nach unten, um ihn aus dem Klimagerät zu entnehmen.

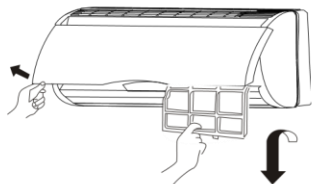

**3**

Reinigen Sie den Luftfilter mit Hilfe eines Staubsaugers mit Bürstenaufsatz. Bei starker Verschmutzung können Sie den Filter in einer Dusche oder Badewanne abbrausen. Verwenden Sie dabei ein mildes Reinigungsmittel. Achten Sie vor dem Wiedereinsetzen der Filter darauf, dass diese vollkommen getrocknet sind. Setzen Sie die Filter beim Trocknen nicht direkter Sonneneinstrahlung aus.

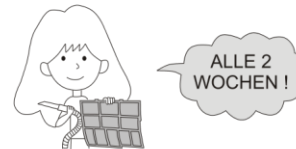

**4**

Setzen Sie den Luftfilter wieder ein. Der Luftfilter ist auf einer Seite mit der Aufschrift "FRONT" versehen. Achten Sie darauf, dass diese Seite zu Ihnen zeigt.

- Achten Sie darauf, dass sich der Luftfilter in den Führungsschienen befindet.
- Drücken Sie den Luftfilter leicht nach oben und lassen Sie die Zapfen in die Halterung einschnappen.

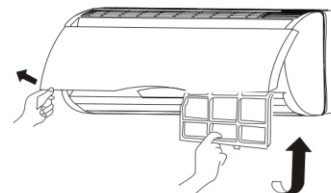

### 7.1.4. Austausch der Spezialfilter (nicht bei allen Modellen verfügbar)

Ihr Klimagerät verfügt über Spezialfilter, die die Luft zusätzlich reinigen. Diese können nicht gereinigt werden und müssen bei Verschmutzung durch neue Filter ersetzt werden.

**1**

Öffnen Sie den Luftauslassgrill, indem Sie ihn an der Seite anfassen und leicht nach vorne ziehen.

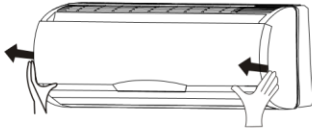

**2**

Entnehmen Sie die Luftfilter. Schieben Sie den Luftfilter dazu ein wenig nach oben, bis die Zapfen am unteren Ende des Luftfilters aus der Verankerung kommen. Ziehen Sie den Luftfilter dann nach unten, um ihn aus dem Klimagerät zu entnehmen.

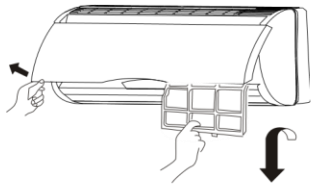

**3**

Entnehmen Sie die Spezial-Reinigungsfilter gemäß nachfolgender Skizze. Die Filter befinden sich unter den normalen Luftfiltern am oberen Ende des Gerätes.

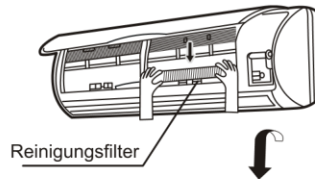

**4**

Setzen Sie die neuen Reinigungsfilter und die Luftfilter wieder ein.

Der Luftfilter ist auf einer Seite mit der Aufschrift "FRONT" versehen. Achten Sie darauf, dass diese Seite zu Ihnen zeigt.

- Achten Sie darauf, dass sich der Luftfilter in den Führungsschienen befindet.

- Drücken Sie den Luftfilter leicht nach oben und lassen Sie die Zapfen in die Halterung einschnappen.

